

PP30STD

ねじピッチ = 3.18 (8 山 / 吋)

ねじ巾 = 2.1 切り流し

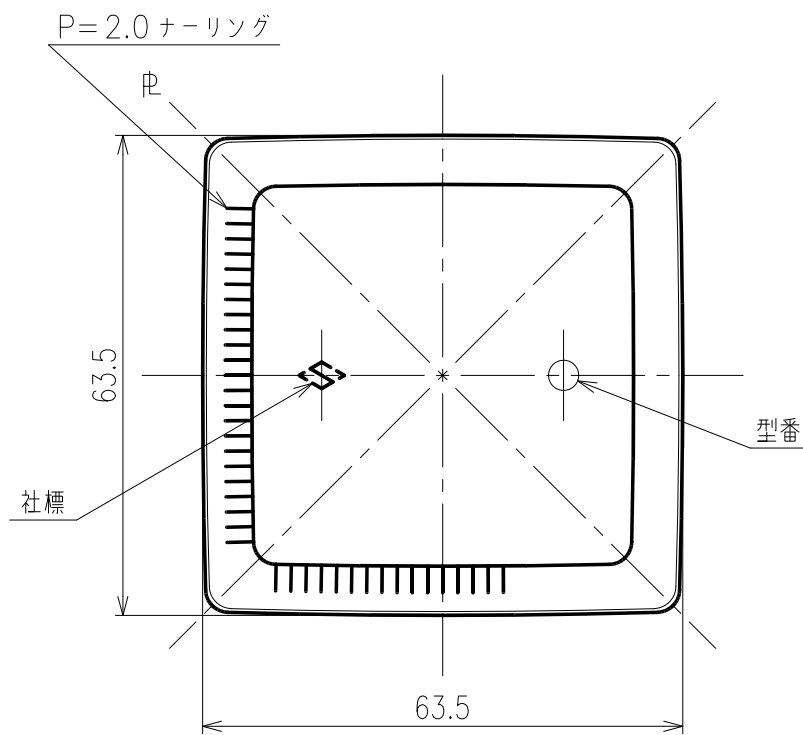

図面承認
年 月 日
見本瓶承認
年 月 日

容量	OF 760 ± 9.0 ml	重量	525 g
色 別		尺 度	1/1 平成 26 年 2 月 4 日
製 写 図	YOK 検 図		
名 称	SSE-720-A		
出 図	図 番	NCOM	
		P.F-No. 1 D-3	

 日本精工硝子株式会社